

The Proton logo features a stylized, curved graphic element to the left of the word "proton" in a bold, lowercase, sans-serif font, with a registered trademark symbol (®) to the right.The Rockair logo consists of a stylized, three-pointed star or asterisk symbol to the left of the word "ROCKAIR" in a bold, uppercase, sans-serif font, with a registered trademark symbol (®) to the right.

HANDWERKZEUG WERKSTATTTECHNIK

2024

ALLES FÜR
PROFIS

Ihr Fachhändler

STECKSCHLÜSSEL-SÄTZE

Steckschlüsselsatz P-46C 1/4" / 46-teilig im Kunststoffkoffer

Art.-Nr. 120651

Kunststoffkoffer mit Ratsche, Stecknüsse, Verlängerung, etc.

Stecknüsse: 4 / 4.5 / 5 / 5.5 / 6 / 7 / 8 /
9 / 10 / 11 / 12 / 13 / 14 mm

Bit-Stecknüsse 1/4": SL4 / SL5.5 / SL7 mm
PH1 / PH2 / PH3
PZ1 / PZ2 / PZ3
H4 / H5 / H6 / H7 / H8 mm
T10 / T15 / T20 / T25 /
T27 / T30 / T40

Gewicht: 1,2 kg
Dimension: 250x120x45 mm



68.— inkl.

63.14 exkl. MWSt

Steckschlüsselsatz P-61C 3/8" / 61-teilig im Kunststoffkoffer

Art.-Nr. 120648

Kunststoffkoffer mit Ratsche, Stecknüsse, Verlängerung, etc.

Stecknüsse: 6 / 7 / 8 / 9 / 10 / 11 / 12 / 13 / 14 / 15 /
16 / 17 / 18 / 19 / 20 / 21 / 22 / 24 mm

Stecknüsse lang: 8 / 9 / 10 / 11 / 12 / 13 / 14 / 15 / 17 / 19 mm

Bit-Stecknüsse 1/4": SL5.5 / SL7 / SL8 mm
PH1 / PH2 / PH3
PZ1 / PZ2 / PZ3
H3 / H4 / H5 / H6 / H7 / H8 / H10 mm
T15 / T20 / T25 / T27 / T30
T40 / T45 / T50 / T55

Gewicht: 4 kg
Dimension: 300x210x65 mm



129.— inkl.

119.77 exkl. MWSt

Steckschlüsselsatz P-22C 1/2" / 22-teilig im Kunststoffkoffer

Art.-Nr. 120650

Kunststoffkoffer mit Ratsche, Stecknüsse, Verlängerung, etc.

Stecknüsse: 10 / 11 / 12 / 13 / 14 / 16 / 17 / 18 / 19 /
20 / 22 / 24 / 27 / 30 / 32 mm

Zündkerzen-Stecknüsse 1/2": 16 / 21 mm

Gewicht: 3,7 kg
Dimension: 340x200x70 mm



95.- inkl.

88.21 exkl. MWSt

Steckschlüsselsatz P-82C 1/4" + 1/2" / 82-teilig im Kunststoffkoffer

Art.-Nr. 120652

Kunststoffkoffer mit Ratsche, Stecknüsse, Verlängerung, etc.

Stecknüsse 1/4": 4 / 4.5 / 5 / 5.5 / 6 / 7 / 8 / 9 /
10 / 11 / 12 / 13 / 14 mm

Stecknüsse 1/2": 13 / 14 / 16 / 17 / 18 / 19 / 20 /
22 / 24 / 27 / 30 / 32 mm

Bit-Stecknüsse 1/4": SL4 / SL5.5 / SL7 mm

PH1 / PH2

PZ1 / PZ2

H4 / H5 / H6 mm

T8 / T10 / T15 / T20 / T25 /
T27 / T30

Zündkerzen-Stecknüsse 1/2": 16 / 21 mm

Gabel Ringschlüssel: 8 / 10 / 11 / 12 / 13 / 14 / 17 /
19 / 22 mm

Gewicht: 5,8 kg
Dimension: 385x285x85 mm



149.- inkl.

138.34 exkl. MWSt

STECKSCHLÜSSEL-SÄTZE

Steckschlüsselsatz P-94C 1/4" + 1/2" / 94-teilig im Kunststoffkoffer

Art.-Nr. 120649

Kunststoffkoffer mit Ratsche, Stecknüsse, Verlängerung, etc.

Stecknüsse 1/4":	4 / 4.5 / 5 / 5.5 / 6 / 7 / 8 / 9 / 10 / 11 / 12 / 13 / 14 mm
Stecknüsse 1/2":	13 / 14 / 16 / 17 / 18 / 19 / 20 / 22 / 24 / 27 / 30 / 32 mm
Stecknüsse lang 1/4":	6 / 7 / 8 / 9 / 10 / 11 / 12 / 13 / 14 mm
Stecknüsse lang 1/2":	14 / 15 / 17 / 19 mm
Bit-Stecknüsse 1/4":	SL4 / SL5.5 / SL7 mm PH1 / PH2 PZ1 / PZ2 H4 / H5 / H6 mm T8 / T10 / T15 / T20 / T25 / T27 / T30
Zündkerzen-Stecknüsse 1/2":	16 / 21 mm

Gewicht: 6,4 kg

Dimension: 380x270x80 mm



199.- inkl.

184.77 exkl. MWSt

Steckschlüsselsatz Basic P-200C 1/4" + 3/8" + 1/2" / 200-teilig im Kunststoffkoffer

Art.-Nr. 120669

Kunststoffkoffer mit Ratsche, Stecknüsse, Verlängerung, etc.

Stecknüsse 1/4":	4 / 4.5 / 5 / 5.5 / 6 / 7 / 8 / 9 / 10 / 11 / 12 / 13 / 14 mm
Stecknüsse 3/8":	10 / 11 / 12 / 13 / 14 / 15 / 16 / 17 / 18 / 19 mm
Stecknüsse 1/2":	10 / 11 / 12 / 13 / 14 / 16 / 17 / 18 / 19 / 20 / 22 / 24 / 27 / 30 / 32 mm

Gewicht: 9,4 kg

Dimension: 450x354x90 mm

BASIC



199.- inkl.

184.77 exkl. MWSt

Steckschlüsselsatz F-47M 1/4" / 47-teilig mit Schaumstoffeinlage, im Kunststoffkoffer

Art.-Nr. 121003

Kunststoffkoffer mit Ratsche, Stecknüsse, Verlängerung, etc.

Stecknüsse 1/4": 4 / 4.5 / 5 / 5.5 / 6 / 7 / 8 / 9 /
10 / 11 / 12 / 13 / 14 mm

Bit-Stecknüsse 1/4": SL4 / SL5.5 / SL7 mm
PH1 / PH2 / PH3
PZ1 / PZ2 / PZ3
H3 / H4 / H5 / H6 / H7 / H8 mm
T10 / T15 / T20 / T25 / T30 / T40

Gewicht: 1,3 kg
Dimension: 260x170x60 mm



89.— inkl.

82.64 exkl. MWSt

Steckschlüsselsatz F-49M 3/8" / 49-teilig mit Schaumstoffeinlage, im Kunststoffkoffer

Art.-Nr. 121007

Kunststoffkoffer mit Ratsche, Stecknüsse, Verlängerung, etc.

Stecknüsse 1/4": 4 / 4.5 / 5 / 5.5 / 6 / 7 / 8 mm

Stecknüsse 3/8": 9 / 10 / 11 / 12 / 13 / 14 / 17 /
19 / 20 / 21 / 22 / 24 mm

Bit-Stecknüsse 1/4": SL4 / SL5.5 / SL7 mm
PH1 / PH2 / PH3
PZ1 / PZ2 / PZ3
H3 / H4 / H5 / H6 / H7 mm
T8 / T10 / T15 / T20 / T25 / T30

Zündkerzen-Stecknüsse 3/8": 16 / 21 mm

Gewicht: 2,24 kg
Dimension: 330x245x80 mm



95.— inkl.

88.21 exkl. MWSt

STECKSCHLÜSSEL-SÄTZE

Steckschlüsselsatz F-44M 1/2" / 44-teilig mit Schaumstoffeinlage, im Kunststoffkoffer

Art.-Nr. 121004

Kunststoffkoffer mit Ratsche, Stecknüsse, Verlängerung, etc.

Stecknüsse 1/2": 10 / 11 / 12 / 13 / 14 / 16 / 17 / 18 /
19 / 20 / 22 / 24 / 27 / 30 / 32 mm

Zündkerzen-Stecknüsse 1/2": 16 / 21 mm

Gewicht: 4,16 kg

Dimension: 370x270x75 mm

139.- inkl.

129.06 exkl. MWSt



Steckschlüsselsatz F-86M 1/4" + 1/2" / 86-teilig mit Schaumstoffeinlage, im Kunststoffkoffer

Art.-Nr. 121005

Kunststoffkoffer mit Ratsche, Stecknüsse, Verlängerung, etc.

Stecknüsse 1/4": 4 / 4.5 / 5 / 5.5 / 6 / 7 / 8 / 9 / 10 / 11 / 12 / 13 / 14 mm

Stecknüsse 1/2": 13 / 14 / 16 / 17 / 18 / 19 / 20 / 22 / 24 / 27 / 30 / 32 mm

Bit-Stecknüsse 1/4": SL4 / SL5.5 / SL7 mm

PH1 / PH2

PZ1 / PZ2

H3 / H4 / H5 / H6 mm

T8 / T10 / T15 / T20 / T25 / T30

Zündkerzen-Stecknüsse 1/2": 16 / 21 mm

Gewicht: 6,42 kg

Dimension: 415x310x110 mm

189.- inkl.

175.49 exkl. MWSt



Steckschlüsselsatz F-87MI
1/4" + 1/2" / 87-teilig
mit Schaumstoffeinlage, im Kunststoffkoffer

Art.-Nr. 121006

Kunststoffkoffer mit Ratsche, Stecknüsse, Verlängerung, etc.

Stecknüsse 1/4 Zoll/Inch: 1/8" / 5/32" / 3/16" / 7/32" / 1/4" / 9/32" / 5/16" / 11/32" / 3/8" / 7/16" / 15/32" / 1/2" / 9/16"

Stecknüsse 1/2 Zoll/Inch: 1/2" / 9/16" / 19/32" / 5/8" / 11/16" / 13/16" / 3/4" / 25/32" / 7/8" / 15/16" / 1-1/16" / 1-3/16" / 1-1/4"

Bit-Stecknüsse 1/4 Zoll/Inch: SL5/32" / SL7/32" / SL9/32" mm

PH1 / PH2

PZ1 / PZ2

H1/8" / H5/32" / H7/32" / H9/32" mm

T8 / T10 / T15 / T20 / T25 / T30

Zündkerzen-Stecknüsse 1/2 Zoll/Inch: 5/8" / 3/16" mm

Gewicht: 6,42 kg

Dimension: 415x310x110 mm



289.- inkl.

268.34 exkl. MWSt

ZOLL / INCH

DREHMOMENTWERKZEUGE

Drehmomentschlüssel im Kunststoffkoffer

Drehmomentschlüssel mit hoher Qualität und Verarbeitung.
Links-rechts umstellbar mit 0,1 Nm Feinskala.



120750
Drehmomentschlüssel Set DMS-200C4
1 Drehmomentschlüssel 1/2"
3 Tiefbettnüsse 1/2": 17 / 19 / 21 mm

Art.-Nr.	120746	120747	120748	120750
Bezeichnung	DM-25	DM-100	DM-200	DMS-200C4
Aufnahme	1/4"	3/8"	1/2"	1/2"
Drehmoment einstellbar	5 - 25 Nm	20 - 100 Nm	40 - 200 Nm	40 - 200 Nm
Genauigkeit	+/- 4% ISO 6789-1:2017	+/- 4% ISO 6789-1:2017	+/- 4% ISO 6789-1:2017	+/- 4% ISO 6789-1:2017
Gewicht	1,22 kg	1,50 kg	2,08 kg	2,74 kg
Dimension	375x115x65 mm	460x115x65 mm	545x115x65 mm	545x115x65 mm
Preis inkl.	109.-	129.-	139.-	159.-
Preis exkl. MWSt.	101.21	119.78	129.06	147.63

Werkzeugkoffer TB-109ABS-mini 3/8" / 109-teilig

Der kleine Helfer für jeden Einsatz

Art.-Nr. 120668

Robuster ABS-Koffer mit Schraubenzieher, Zangen, Gabelringschlüssel, Rollgabelschlüssel, Knarre mit 6-Kant-Stecknüssen, Metallsäge, etc.

Stecknüsse 3/8": 7 / 8 / 10 / 13 / 17 / 19 mm

Gewicht: 6,22 kg
Dimension: 370x250x140 mm



199.- inkl.

184.77 exkl. MWSt

Werkzeugkoffer TB-114ABS 3/8" / 114-teilig

mit Leerfach für eigenes Werkzeug

Art.-Nr. 120655

Robuster ABS-Koffer mit Schraubenzieher, Zangen, Gabelringschlüssel, Rollgabelschlüssel, Knarren mit 6-Kant-Stecknüssen, Metallsäge, etc.

Stecknüsse 3/8": 6 / 7 / 8 / 9 / 10 / 11 / 12 /
13 / 14 / 15 / 16 / 17 / 18 /
20 / 21 / 22 mm

Gewicht: 8,9 kg
Dimension: 490x210x395 mm



inkl. Bit-Set B-32 S und
Kniekissen in TOP Qualität



265.- inkl.

246.05 exkl. MWSt

WERKZEUGKOFFER

Werkzeugkoffer TB-147ALU 1/4" + 1/2" / 147-teilig Der Alleskönner

Art.-Nr. 120653

Aluminium-Koffer mit Schraubenzieher, Zangen, Gabelringschlüssel, Rollgabelschlüssel, Knarren mit 6-Kant-Stecknüssen, Metallsäge, etc.

Stecknüsse 1/4": 4 / 4.5 / 5 / 5.5 / 6 / 7 / 8 / 9 / 10 / 11 / 12 / 13 / 14 mm

Stecknüsse 1/2": 10 / 13 / 14 / 16 / 17 / 18 / 19 / 20 / 22 / 24 / 27 / 30 / 32 mm

Gewicht: 13,2 kg
Dimension: 460x330x160 mm



inkl. Bit-Set B-32 S und Kniekissen in TOP Qualität

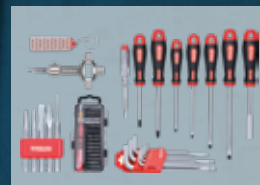
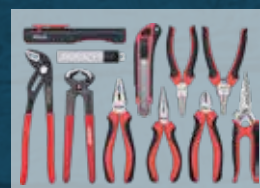

369.- inkl.

342.62 exkl. MWSt

Werkzeugkoffer TB-147ALU-PB 1/4" + 1/2" / 147-teilig mit PB SWISS TOOLS Schraubenzieher

Art.-Nr. 120653PB

Aluminium-Koffer mit PB SWISS TOOLS Schraubenzieher, Zangen, Gabelringschlüssel, Rollgabelschlüssel, Knarren mit 6-Kant-Stecknüssen, Metallsäge, etc.

Stecknüsse 1/4": 4 / 4.5 / 5 / 5.5 / 6 / 7 / 8 / 9 / 10 / 11 / 12 / 13 / 14 mm

Stecknüsse 1/2": 10 / 13 / 14 / 16 / 17 / 18 / 19 / 20 / 22 / 24 / 27 / 30 / 32 mm

Gewicht: 13,2 kg
Dimension: 460x330x160 mm



inkl. Bit-Set B-32 S und Kniekissen in TOP Qualität

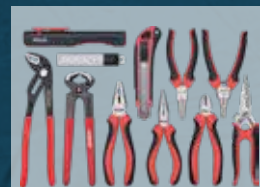

419.- inkl.

389.04 exkl. MWSt

Werkzeugkoffer TB-196ABS

1/4" + 1/2" / 196-teilig

Der Ideale Begleiter für alle Reparatur und Montagearbeiten.

Art.-Nr. 120654

Robuster ABS-Koffer mit Schraubenzieher, Zangen, Gabelringschlüssel, Rollgabelschlüssel, Knarren mit 6-Kant-Stecknüssen, Metallsäge, etc.

Stecknüsse 1/4": 4 / 4,5 / 5 / 5,5 / 6 / 7 / 8 / 9 / 10 / 11 / 12 / 13 / 14 mm

Stecknüsse 1/2": 10 / 13 / 14 / 16 / 17 / 18 / 19 / 20 / 22 / 24 / 27 / 30 / 32 mm

Gewicht: 13,5 kg
Dimension: 460x330x150 mm

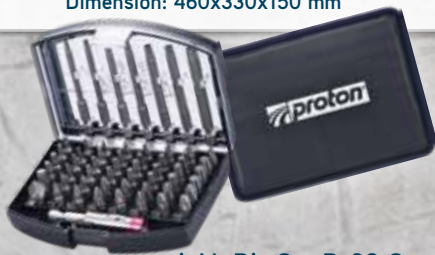

inkl. Bit-Set B-32 S und Kniekissen in TOP Qualität



459.- inkl.

426.18 exkl. MWSt

Werkzeugkoffer TB-196ABS-PB

1/4" + 1/2" / 196-teilig

mit PB SWISS TOOLS Schraubenzieher

Art.-Nr. 120654PB

Robuster ABS-Koffer mit Schraubenzieher, Zangen, Gabelringschlüssel, Rollgabelschlüssel, Knarren mit 6-Kant-Stecknüssen, Metallsäge, etc.

Stecknüsse 1/4": 4 / 4,5 / 5 / 5,5 / 6 / 7 / 8 / 9 / 10 / 11 / 12 / 13 / 14 mm

Stecknüsse 1/2": 10 / 13 / 14 / 16 / 17 / 18 / 19 / 20 / 22 / 24 / 27 / 30 / 32 mm

Gewicht: 13,5 kg
Dimension: 460x330x150 mm

**TOP
SELLER**



inkl. Bit-Set B-32 S und Kniekissen in TOP Qualität



499.- inkl.

463.32 exkl. MWSt

WERKZEUGWAGEN

Werkzeugwagen TT-323

1/4", 3/8", 1/2" / 323-teilig

Die optimale Grundausstattung für jeden Einsatz

Art.-Nr. 170323

Top ausgestatteter Werkzeugwagen für jeden Einsatz mit 8 Schubladen.

Stecknüsse mit Knarren, Proton Qualitätswerkzeug in 8 Schubladen, 6 davon bestückt mit passgenauen Werkzeugeinlagen.

Gewicht: 103 kg

Dimension: 880x461x980 mm



Zusätzliches Fäch für Kleinmaterial



Dosenhalter



robuste Industrielackierung

laufruhige Räder in Industriequalität

saubere Beschriftung

stabiler Stossgriff



Werkzeugwagen TT-323PB

1/4", 3/8", 1/2" / 323-teilig

Für jeden Einsatz mit PB SWISS TOOLS Schraubenzieher

Art.-Nr. 170323PB

Top Werkzeugwagen für jeden Einsatz mit 8 Schubladen.

Stecknüsse mit Knarren, mit PB SWISS TOOLS Schraubenzieher und PROTON Qualitätswerkzeugen in 8 Schubladen, 6 davon bestückt mit passgenauen Werkzeugeinlagen.

Gewicht: 103 kg

Dimension: 880x461x980 mm

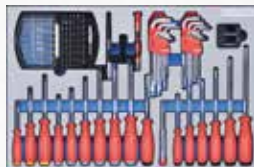

2'100.- inkl.

1'949.86 exkl. MWSt

Werkzeugwagen TT-202PB

1/4", 3/8", 1/2" / 202-teilig

Für jeden Einsatz mit PB SWISS TOOLS Schraubenzieher

Art.-Nr. 170301PB

Top ausgestatteter Werkzeugwagen für jeden Einsatz mit Schaumstoffeinlagen.

Stecknüsse mit Knarren, mit PB SWISS TOOLS Schraubenzieher und PROTON Qualitätswerkzeugen in 7 Schubladen, 4 davon bestückt mit passgenauen Schaumstoffeinlagen. Schubladengriffe mit Beschriftungsschienen und Zentralverschluss mit Schlüssel.

Gewicht: kg
Dimension: 710x465x930 mm

Zusätzliches
Werkzeugeinlagefach

Zentralverschluss



robuste Industrielackierung

1'190.- inkl.

1'104.92 exkl. MWSt

Werkzeugwagen TT-285PB

1/4", 3/8", 1/2" / 285-teilig

Optimale Ausstattung mit PB SWISS TOOLS Schraubenzieher

Art.-Nr. 170302PB

Werkzeugwagen mit Schaumstoffeinlagen und optimaler Werkzeugausstattung.

Stecknüsse mit Knarren, PB SWISS TOOLS Schraubenzieher und PROTON Qualitätswerkzeugen in 7 Schubladen, 5 davon bestückt mit passgenauen Schaumstoffeinlagen. Schubladengriffe mit Beschriftungsschienen und Zentralverschluss mit Schlüssel.

Gewicht: 68.06kg
Dimension: 710x465x930 mm

Zusätzliches
Werkzeugeinlagefach

Zentralverschluss



robuste Industrielackierung

1'590.- inkl.

1'476.32 exkl. MWSt

WERKZEUGWAGEN

Werkzeugwagen TT-325PB

1/4", 3/8", 1/2" / 325-teilig

Top-Ausstattung mit PB SWISS TOOLS Schraubenzieher

Art.-Nr. 170303PB

Werkzeugwagen mit Schaumstoffeinlagen und top Werkzeugausstattung.

Stecknüsse mit Knarren, PB SWISS TOOLS Schraubenzieher und PROTON Qualitätswerkzeugen in 7 Schubladen, 5 davon bestückt mit passgenauen Schaumstoffeinlagen. Schubladengriffe mit Beschriftungsschienen und Zentralverschluss mit Schlüssel.

Gewicht: kg

Dimension: 710x465x930 mm

Zusätzliches
Werkzeugeinlagefach

Zentralverschluss

1'890.- inkl.

1'754.88 exkl. MWSt



robuste Industrielackierung



Bit-Set B-32S 32-teilig mit Powermagnethalter

Art.-Nr. 120743

Bit-Set 1/4" inkl. Versenkerbit und Powermagnethalter.

PH: 1 / 2 / 2 / 3

PZ: 1 / 2 / 2 / 3

SL: 3 / 4 / 5 / 6 mm

HEX: 3 / 4 / 5 / 6 mm

Torx: T10 / 15 / 20 / 25 / 27 / 30 / 40

Torx: TH10 / 15 / 20 / 25 / 27 / 30 / 40

Versenker-Bit 90°: 12,5 mm

Bithalter magnetisch: 66 mm

Gewicht: 0,3 kg

Dimension: 105x70x32 mm



Erhältlich im Display à 20 Stk.

29.90 inkl.

27.76 exkl. MWSt

Bit-Set B-56S 56-teilig mit Powermagnethalter

Art.-Nr. 120742

Bit-Set 1/4" inkl. Versenkerbit, Langbits, und Powermagnethalter.

PH: 1 / 1 / 2 / 2 / 2 / 3 / 3

PZ: 1 / 1 / 2 / 2 / 2 / 3 / 3

SL: 3 / 3 / 4 / 4 / 5,5 / 5,5 / 6,5 mm

HEX: 3 / 3 / 4 / 5 / 6 mm

Torx: 3xT10 / 3xT15 / 3xT20 / 6xT25 / 3xT30 / 3xT40

Torx 75 mm: 10 / 15 / 20 / 25 / 27 / 30 / 40

Versenker-Bit 90°: 12,5 mm

Bithalter magnetisch: 66 mm

Gewicht: 0,3 kg

Dimension: 125x90x32 mm



Erhältlich im Display à 15 Stk.

39.90 inkl.

37.05 exkl. MWSt

BIT-SETS

Bit-Set B-53SC 53-teilig mit Powermagnethalter

Art.-Nr. 120767

Bit-Set 1/4" mit Langbit.

PH 25 mm: 0 / 1 / 2 / 2 / 3

PZ 25 mm: 0 / 1 / 2 / 2 / 3

SL 25 mm: 3 / 4 / 4 / 5 / 6 mm

HEX 25 mm: 3 / 4 / 5 / 6 mm

Torx 25 mm: T10 / 15 / 20 / 20 / 25 / 25 / 27 / 30 / 30 / 40 / 40

PH 75 mm: 1 / 2 / 2 / 3

PZ 75 mm: 1 / 2 / 2 / 3

SL 75 mm: 3 / 4 / 5 / 6 mm

HEX 75 mm: 3 / 4 / 5 mm

Torx 75 mm: T10 / 15 / 20 / 25 / 27 / 30 / 40

Bithalter magnetisch: 66 mm

Gewicht: 0,62 kg

Dimension: 143x105x50 mm



49.- inkl.

45.50 exkl. MWSt

Stecknuss/Bit-Satz B-38 RC 38-teilig

Art.-Nr. 128831

Bit-Satz 1/4" in robuster Kunststoff Box.

Stecknüsse 1/4": 5 / 6 / 7 / 8 / 9 / 10 / 11 / 12 / 13 / 14 mm

SL: 3 / 4 / 5 mm

PZ: 1 / 2 / 3

PH: 1 / 2 / 3

TX: T10 / T15 / T20 / T25 / T27 / T30 / T40

HEX: 3 / 4 / 5 mm

Bithalter HEX 1/4": 25 mm

Verlängerung 1/4": 50 mm / 100 mm

Griff 1/4"

Kardangelenk 1/4"

Umschaltknarre 1/4"

Gewicht: 0,3 kg

Dimension: 150x115x55 mm



49.90 inkl.

46.33 exkl. MWSt

Bit-Set B-138 Universal 1/4", 138-teilig

Art.-Nr. 121100

Bit-Satz 1/4" mit Langbit, in robuster Kunststoff Box.

PH 25 mm: 1 / 2 / 3

PZ 25 mm: 1 / 2 / 3

SL 25 mm: 4 / 4.5 / 5 / 5.5 / 6 / 6.5 / 8 mm

HEX 25 mm: 3 / 4 / 5 / 6 / 8 mm

Torx 25 mm: 2xT8 / 2x10 / 2x15 / 5x20 / 6x25 / 3x27 / 4x30 / 3x40

Torx mit Loch 25 mm: TS10 / 2x15 / 2x20 / 3x25 / 2x27 / 3x30 / 2x40

PH 50 mm: 1 / 2 / 3

PZ 50 mm: 1 / 2 / 3

SL 50 mm: 4 / 5.5 / 6.5 mm

HEX 50 mm: 3 / 6 mm

Torx 50 mm: T8 / 10 / 15 / 20 / 25 / 27 / 30 / 40

Diverse Spezial-Bits: 37 Stk.

Bithalter magnetisch: 66 mm

Gewicht: 1,3 kg

Dimension: 220x150x45 mm



59.- inkl.

54.78 exkl. MWSt

Powermagnetbithalter

Magnet-Bithalter mit extrastarkem Magnet, keine mechanische Verriegelung, professionelle Ausführung und Auswurfmechanismus.

Art.-Nr.	120765	120777
Aufnahme	1/4"	1/4"
Gesamtlänge	66 mm	150 mm
Verpackung	lose	im Blister
Gewicht	0,02 kg	0,067 kg
Dimension	67 x 12 mm	150 x 12 mm
Preis inkl.	14.90	19.90
Preis exkl. MWSt.	13.83	18.47



Erhältlich im Display à 24 Stk.

120765

120777

Umschaltknarre

Art.-Nr.	120753	120754	120755
Aufnahme	1/4"	3/8"	1/2"
Zahnung	60	60	60
Gewicht	0,1 kg	0,24 kg	0,44 kg
Dimension	135x20x13 mm	195x30x25 mm	250x35x30 mm
Preis inkl.	25.–	35.–	45.–
Preis exkl. MWSt.	23.21	32.50	41.78



Bauschlüssel Modell CH

Art.-Nr. 120751

Bauschlüssel aus verzinktem Temperguss mit Flaschenöffner.

Vierkantdorn konisch: 6 - 10 mm
Mithemer für Rundzylinder: 22 mm
Vierkantschlüssel innen: 6 / 7 / 8 mm
Sechskantschlüssel aussen: 3 mm

Gewicht: 0,12 kg
Dimension: 68x22x148 mm



Erhältlich im Display à 10 Stk.

15.95 inkl.

14.81 exkl. MWSt

Rollmeter 5 m

Art.-Nr. 120756

Rollmeter mit extra starkem Band, Endhaken zweifach vernietet. Robustes, gummiertes und schlagfestes Gehäuse. Mit Feststeller, automatischem Rücklauf und Gürtelclip.

Rollmeter 5 m x 19 mm

Gewicht: 0,20 kg
Dimension: 75x75x45 mm



Erhältlich im Display à 12 Stk.

13.90 inkl.

12.90 exkl. MWSt

Schmiermittel „UNICORN-OILER“ Der mit der Kraft des Einhorns!

Art.-Nr. 120745

Der super Schmierstoff für jede Situation
in der es quietscht oder klemmt.

Inhalt: 25 ml Viskositäts-Index: 91 gem. ASTM-D2270

Gewicht: 0,02 kg



Erhältlich im
Display à 28 Stk.

5.90 inkl.

5.47 exkl. MWSt

Arbeitsmesser

Art.-Nr. 120667

Handliches Arbeitsmesser mit Klingenarretierung, Nothammer und
Gurtschneider für mehr Sicherheit im täglichen Umgang.

Gesamtlänge: 210 mm
Klingenlänge: 83 mm
Klingenstärke: 2,8 mm
Material Klinge: rostfreier Stahl (420J2)
Material Messer: G10 & rostfreier Stahl
Arretierung: Linerlock



Erhältlich im
Display à 10 Stk.

19.90 inkl.

18.47 exkl. MWSt

Huntsman Knife

Art.-Nr. 120677

Handliches Arbeitsmesser mit Holzgriffschale, Klingenarretierung
und Gürtelclip. Mit einer Hand bedienbar.

Gesamtlänge: 205 mm
Klingenlänge: 83 mm
Klingenstärke: 2,8 mm
Material Klinge: rostfreier Stahl (420)
Material Messer: Pakka-Holz
Arretierung: Linerlock



Erhältlich im
Display à 10 Stk.

19.90 inkl.

18.47 exkl. MWSt

Kompressor K-494 230 V, Tank 24 Liter

Art.-Nr. 675200

Multifunktionaler Druckluft-Kompressor, welcher in keiner Garage oder Werkstatt fehlen darf.

Spannung: 230 V	Motorleistung: 1.1 kW
Tank: 24 Liter	Druck max.: 9 bar
Ansaugleistung: 230 l/min	Luftleistung eff./7bar: 110 l/min
Zylinderanzahl: 1	Drehzahl: 2'850 min-1
Absicherung: 10 A	Lärmpegel: 95 dB
	Steckertyp: T12

Gewicht: 22,5 kg
Dimension: 630x320x620 mm



259.- inkl.

230.48 + 10.- exkl. MWSt/vRG

Kompressor K-496 230 V, Tank 50 Liter

Art.-Nr. 675205

Multifunktionaler Druckluft-Kompressor, welcher in keiner Garage oder Werkstatt fehlen darf.

Spannung: 230 V	Motorleistung: 1.8 kW
Tank: 50 Liter	Druck max.: 9 bar
Ansaugleistung: 250 l/min	Luftleistung eff./7bar: 130 l/min
Zylinderanzahl: 1	Drehzahl: 2'850 min-1
Absicherung: 10 A	Lärmpegel: 95 dB
	Steckertyp: T12

Gewicht: 35 kg
Dimension: 940x320x700 mm



399.- inkl.

360.47 + 10.- exkl. MWSt/vRG

Kompressor K-498 230 V, Tank 50 Liter

Art.-Nr. 675210

Universell einsetzbarer Druckluft-Kompressor für Arbeiten im stationären und mobilen Gebrauch.

Spannung: 230 V	Motorleistung: 2.2 kW
Tank: 50 Liter	Druck max.: 10 bar
Ansaugleistung: 280 l/min	Luftleistung eff./7bar: 165 l/min
Zylinderanzahl: 1	Drehzahl: 1'450 min-1
Absicherung: 10 A	Lärmpegel: 95 dB
	Steckertyp: T23

Gewicht: 55 kg
Dimension: 1'010x360x730 mm



729.- inkl.

666.88 + 10.- exkl. MWSt/vRG

Druckluft-Spiralschlauch mit Kupplung und Stecknippel

Material: Polyurethan
Arbeitsdruck: 10 bar
Temperaturbereich: -20 bis +60°C

Härte: 95 + 3 Shore A
Berstdruck: 20,7 bar



Art.-Nr.	120643	120644	120645
Bezeichnung	LSP-05PU	LSP-10PU	LSP-15PU
Schlauchlänge	5 m	10 m	15 m
Schlauch Ø	6,5 x 10 mm	6,5 x 10 mm	6,5 x 10 mm
Gewicht	0,42 kg	0,52 kg	0,98 kg
Preis inkl.	19.90	29.90	39.90
Preis exkl. MWSt.	18.47	27.76	37.05

Druckluft-Schlauchaufroller Metallgehäuse mit montierter Schnellkupplung und Stecknippel

Schlauchanschluss: 1,5 m
Arbeitsdruck: 10 bar

Steckkupplung Ein-/Ausgang: 1/4" M
Berstdruck: 20,7 bar



Art.-Nr.	120640	120641	120642
Bezeichnung	LSR-12PU	LSR-15PU	LSR-18PU
Nutzlänge Schlauch	12 m	15 m	18 m
Schlauch Ø	8 x 12 mm	8 x 12 mm	9,5 x 13,5 mm
Gewicht	5 kg	5,5 kg	7,1 kg
Dimension	395x330x121 mm	395x330x121 mm	430x390x175 mm
Preis inkl.	149.-	199.-	249.-
Preis exkl. MWSt.	138.35	184.77	231.19

Druckluft-Schlauchaufroller LSR-30PU mit montierter Schnellkupplung und Stecknippel

Art.-Nr. 120665

Robuster Schlauchaufroller mit Metallrahmen und schwenkbarem Aufsatz. Beständiger Polyurethanschlauch geliefert mit montierter Schnellkupplung und Anschlussnippel. Der Schlauch liefert mit 9.5x13.5 mm einiges mehr an Luftdurchlass, gegenüber den verbreiteten Modellen mit 8.5x12 mm Schlauch. Das ist vor allem bei 30 Meter Länge ein Riesenvorteil.

Schlauchmass: 9,5 x 13,5 mm
 Nutzlänge Schlauch: 30 m
 Schlauchanschluss: 1,5 m
 Steckkupplung Ein-/Ausgang: 1/4" M
 Höchstdruck: 20,7 bar

Gewicht: 7,5 kg
 Dimension: 330x350x260 mm



199.- inkl.

184.77 exkl. MWSt

Druckluft-Schlauchaufroller Kunststoff mit montierter Schnellkupplung und Stecknippel

Schlauchanschluss: 1,5 m
 Steckkupplung Ein-/Ausgang: 1/4" M

Art.-Nr.	120639	120646
Bezeichnung	LSR-10PUK	LSR-15PUK
Nutzlänge Schlauch	10 m	15 m
Schlauch Ø	8 x 12 mm	8 x 12 mm
Höchstdruck	15 bar	20 bar
Gewicht	4 kg	7 kg
Dimension	350x160x290 mm	465x205x251 mm
Preis inkl.	219.-	349.-
Preis exkl. MWSt.	203.34	324.04



Kabelaufroller KR-14M

230 V, 1'800 W, T 12

Art.-Nr. 120637

Kabelaufroller aus schlagfestem Kunststoff mit schwenkbarem Wandhalter.

Netzspannung: 230 V	Strom: 10 A
Leistung: 1,8 kW	Absicherung: 10 A
Kabelnutzlänge: 15 m (14+1)	Kabelanschlusslänge: 1,9 m
Kabelmass: 3 x 1,5 mm ²	Steckertyp: T 12

Gewicht: 5 kg
Dimension: 350x160x290 mm



219.- inkl.

203.34 exkl. MWSt

Kabelaufroller KR-20T

400 V, 2'200 W, CEE 16

Art.-Nr. 120638

Kabelaufroller aus schlagfestem Kunststoff mit schwenkbarem Wandhalter. Mit Steckertyp CEE 16.

Netzspannung: 400 V	Strom: 5,5 A
Leistung: 2,2 kW	Absicherung: 16 A
Kabelnutzlänge: 22 m (20+2)	Kabelanschlusslänge: 1,8 m
Kabelmass: 5 x 1,5 mm ²	Steckertyp: CEE 16

Gewicht: 9 kg
Dimension: 470x205x380 mm



499.- inkl.

463.32 exkl. MWSt

Druckluft-Schlagschrauber

Hochwertiger Schlagschrauber in robustem, glasfaserverstärktem Kunststoffgehäuse mit überdurchschnittlichen Leistungswerten, sowie komfortablen Ausstattungsmerkmalen.

Art.-Nr.	675402	675401	675400
Bezeichnung	DLS-881 Compact	DLS-1000	DLS-1000 Set
Werkzeugaufnahme	1/2"	1/2"	1/2"
Lufteinlass	1/4"	1/4"	1/4"
Luftbedarf	120 l/min	136 l/min	136 l/min
Leerlaufdrehzahl	9'000 min-1	7'500 min-1	7'500 min-1
Gesamtlänge	110 mm	145 mm	145 mm
Festdrehmoment	746 Nm	1'356 Nm	1'356 Nm
Lösedrehmoment	810 Nm	1'898 Nm	1'898 Nm
Arbeitsdruck	6.2 bar	6.2 bar	6.2 bar
Gewicht	1.26 kg	1.86 kg	4.5 kg
Preis inkl.	169.-	199.-	299.-
Preis exkl. MWSt.	156.92	184.77	277.62



- Set beinhaltet:
- Schlagschrauber DLS -1000
 - 6-kant Schlagnussatz 15, 17, 19, 21, 22 mm
 - Druckluftnippel
 - 1/2" x 3/8" - Adapter
 - Winkelstiftschlüssel T25

Schlagnuss-Satz SNS-5C 1/2" / 5-teilig im Kunststoffkoffer

Art.-Nr. 120749

6-kant Schlagnuss-Satz mit 76 mm Länge.

Aufnahme: 1/2"
Schlagnüsse: 15 / 17 / 19 / 21 / 22 mm

Gewicht: 1,32 kg
Dimension: 210x115x40 mm



65.- inkl.

60.35 exkl. MWSt

Druckluftset DLK-5 5-teilig

Art.-Nr. 121047

Set beinhaltet:

- 5 Meter Druckluftschlauch
- 1 Ausblaspistole
- 1 Lackierpistole mit Fließbecher 500ml
- 1 Reifenfüller mit Schlauch 400mm und Manometer bis 12Bar
- 1 Sprühpistole



59.- inkl.

54.78 exkl. MWSt

LACKIERPISTOLEN

Lackierpistolen mit Flieβbecher

Düse: 1,4 mm
 Becherinhalt: 500 ml
 Materialeinlass: M16 x 1,5P



Art.-Nr.	120675	120672	120673	120676	120674
Bezeichnung	SG-2028X	SG-1543X	SG-1528H	SG-2028H	SG-1528L
Spezifikation	XRP	XRP	HVLP	LVLP	LVLP
Arbeitsdruck	1.7 - 2.5 bar	1.7 - 2.5 bar	1.3 - 2 bar	1.3 - 2 bar	1.3 - 2 bar
Luftbedarf	240 l/min	294 l/min	283 l/min	260 l/min	270 l/min
Flüssigkeitsausstoss	180 ml/min	309 ml/min	243 ml/min	140 ml/min	140 ml/min
Preis inkl.	169.–	179.–	179.–	169.–	189.–
Preis exkl. MWSt.	156.92	166.20	166.20	156.92	175.49

Die neuen Rockair Lackierpistolen mit Flieβbecher sind sehr gut für professionelle Lackierarbeiten geeignet. Nebst der drehbaren Düse und dem stufenlos betätigbaren Abzugshebel, verfügt sie über Einstellmöglichkeiten für Farbmenge, Luftmenge und Punkt- bzw. Breitstrahl.

XRP High Volume High Pressure - Grosses Farbvolumen bei hohem Druck. Konventionelle Sprühpistole zum schnellen Lackieren. Abdeckungsgrad 40% - 55%. Ideal für einfache Lackieraufgaben, bei welchen das Ergebnis nicht zwingend im Vordergrund steht. Viel Materialauftrag in kurzer Zeit. Industrie & Handwerk.

HVLP High Volume Low Pressure - Tieferer Arbeitsdruck als XRP Modelle. Besserer Abdeckungsgrad von 60% - 80%. Aufgrund der hohen Lackausbeute gibt die Spritzpistole relativ viel Overspray ab. Dieses Overspray sorgt für ein fantastisches Farb- oder Lackspraybild, so dass jede Oberfläche, jeder Gegenstand oder jedes Fahrzeug mit einem professionellen Endergebnis lackiert werden kann. Benötigt ein grösseres Luftvolumen (283 - 700 L/min) daher einen entsprechend dimensionierten Kompressor.

LVLP Low Volume Low Pressure - Tiefer Arbeitsdruck und weniger Luftvolumen. Sehr guter Abdeckungsgrad zwischen 70% -85% bei tiefem Farbverbrauch. Dies bedeutet, dass die Spritzpistole eine geringe Lackausbeute bei geringem Druckluftdruck aufweist. Dadurch hat ein LVLP-Farbspritzgerät wenig Overspray, was bedeutet, dass das Lackieren sehr genau und konzentriert durchgeführt werden kann. Der Vorteil eines LVLP-Farbspritzgeräts besteht darin, dass es nur wenig Druckluft vom Kompressor benötigt. Dadurch arbeitet diese Pistole sehr gut in Kombination mit einem kleinen Kompressor. Ideal für Privatpersonen.

Düsenset zu Lackierpistolen

	Art.-Nr.	Dimension	Preis inkl.	Preis exkl. MWSt.
passend zu SG-2028X	121020	1.3 mm	63.–	58.50
	121021	1.4 mm	63.–	58.50
	121022	1.7 mm	63.–	58.50
	121023	1.9 mm	63.–	58.50
	121024	2.1 mm	63.–	58.50
	121025	2.5 mm	63.–	58.50
passend zu SG-2028X	121026	1.2 mm	65.–	60.35
	121027	1.3 mm	65.–	60.35
	121028	1.4 mm	65.–	60.35
	121029	1.6 mm	65.–	60.35
passend zu SG-1528H	121030	1.2 mm	65.–	60.35
	121031	1.3 mm	65.–	60.35
	121032	1.4 mm	65.–	60.35
	121033	1.6 mm	65.–	60.35
	121034	2.0 mm	65.–	60.35
passend zu SG-2028H	121035	1.3 mm	63.–	58.50
	121036	1.4 mm	63.–	58.50
	121037	1.7 mm	63.–	58.50
	121038	1.9 mm	63.–	58.50
	121039	2.1 mm	63.–	58.50
	121040	2.5 mm	63.–	58.50
passend zu SG-1528L	121041	1.2 mm	69.–	64.07
	121042	1.3 mm	69.–	64.07
	121043	1.4 mm	69.–	64.07
	121044	1.6 mm	69.–	64.07
	121045	2.0 mm	69.–	64.07



SEILWINDEN

Seilwinde elektrisch

Elektrische Seilwinde mit Überlastungsschutz und Endschalter bei Seilende. Der Sicherheitsschalter verhindert das falsche Aufspulen des Seiles.

Art.-Nr.	180250	180500	181000
Bezeichnung	SW-250M	SW-500M	SW-999M
Motor	230 V / 500 W	230 V / 900 W	230 V / 1'600 W
Tragkraft	125 / 250 kg	250 / 500 kg	500 / 999 kg
Hubhöhe	12 m	12 m	11 m
Hubhöhe mit Umlenkrolle	6 m	6 m	5,5 m
Hubgeschwindigkeit	10 / 5 m/min ⁻¹	10 / 5 m/min ⁻¹	10 / 5 m/min ⁻¹
Seillänge	12 m	12 m	12 m
Ø - Seil	3 mm	4,2 mm	5,6 mm
Gewicht	10 kg	16,5 kg	31,5 kg
Dimension	315x130x160 mm	363x155x220 mm	480x185x220 mm
Preis inkl.	199.-	329.-	649.-
Preis exkl. MWSt./vRG	182.46 + 2.31	299.92 + 5.56	592.60 + 10.-

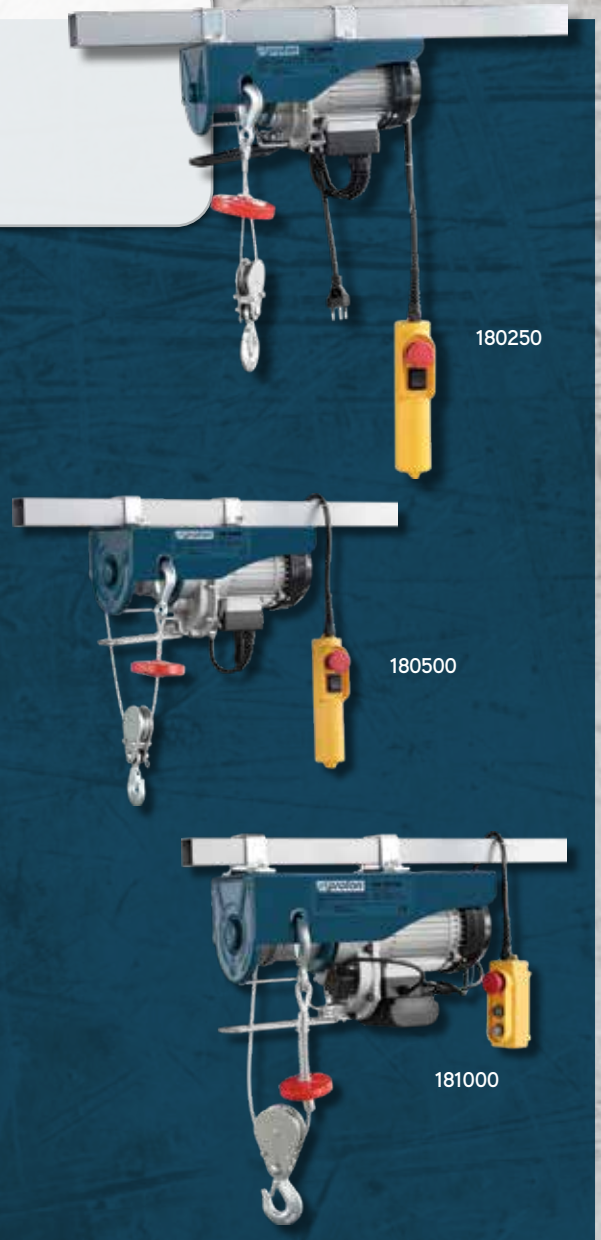

Montagearm schwenkbar 1'100 mm Tragkraft 300 - 600 kg

Art.-Nr. 180302

Länge: 750 - 1'100 mm
Abstand Montagebügel: 380 mm

Gewicht: 8,4 kg

Tragkraft max.: 300 - 600 kg
Rohrschellen: max. 48 mm

99.- inkl.

91.92 exkl. MWSt

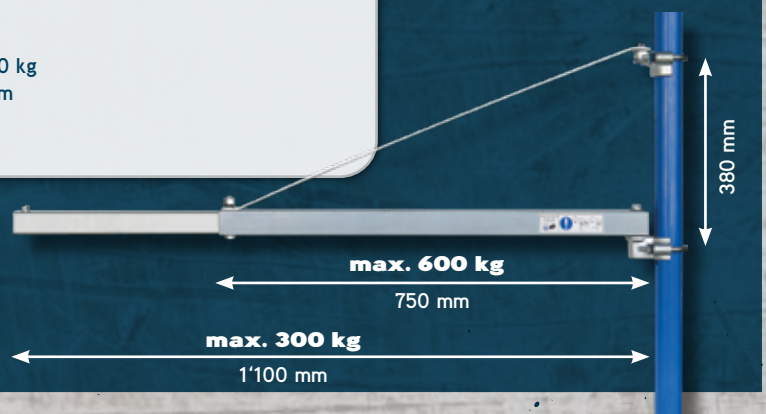

Seilwinde elektrisch mit kabelloser Fernbedienung

Elektrische Seilwinde mit kabelloser Fernbedienung, Überlastungsschutz und Endschalter bei Seilende. Der Sicherheitsschalter verhindert das falsche Aufspulen des Seiles.

Art.-Nr.	181250	181500	181999
Bezeichnung	SW-250MRC	SW-500MRC	SW-999MRC
Motor	230 V / 500 W	230 V / 900 W	230 V / 1'600 W
Tragkraft	125 / 250 kg	250 / 500 kg	500 / 999 kg
Hubhöhe	18 m	18 m	18 m
Hubhöhe mit Umlenkrolle	9 m	9 m	9 m
Hubgeschwindigkeit	10 / 5 m/min ⁻¹	10 / 5 m/min ⁻¹	10 / 5 m/min ⁻¹
Seillänge	18 m	18 m	18 m
Ø - Seil	3 mm	4,2 mm	5,6 mm
Gewicht	10 kg	16,5 kg	31,5 kg
Dimension	315x130x160 mm	363x155x220 mm	480x185x220 mm
Preis inkl.	359.-	559.-	769.-
Preis exkl. MWSt./vRG	331.02 + 2.31	513.47 + 5.56	704.01 + 10.-



Laufkatze zu Seilwinden Tragkraft 1'000 kg

Art.-Nr. 180301

Tragkraft: 1'000 kg
Kurvenradius: 1 m
Rollendurchmesser: 80 mm

Fahrprofil verstellbar: 68 - 110 mm
Trägerprofil INP: 160 - 240 mm
Rollenflanschdurchmesser: 100 mm

Gewicht: 10 kg
Dimension: 240x200x170 mm

199.- inkl.

184.77 exkl. MWSt



KETTENZÜGE

Kettenzug HKZ-300

Tragkraft 300 kg

Art.-Nr. 180030

Kettenzug mit Stahlgehäuse, Sicherheitsbremse und Sicherheitsklinke beim Lashaken.

Tragkraft: 300 kg

Hubhöhe: 1 m

Gewicht: 2,5 kg

Dimension: 320x120x100 mm

199.— inkl.

184.77 exkl. MWSt



Kettenzug

Tragkraft 500 - 2'000 kg

Kettenzug mit Stahlgehäuse, Sicherheitsbremse und Sicherheitsklinke beim Lashaken.

Art.-Nr.	180050	180100	180200
Bezeichnung	HKZ-500	HKZ-1000	HKZ-2000
Tragkraft	500 kg	1'000 kg	2'000 kg
Hubhöhe	2,5 m	2,5 m	3 m
Gewicht	8,7 kg	12 kg	22,5 kg
Dimension	230x170x190 mm	250x180x195 mm	325x235x215 mm
Preis inkl.	299.—	399.—	499.—
Preis exkl. MWSt.	277.62	370.47	463.32



Laufkatze zu Kettenzügen

Tragkraft 1'000 - 2'000 kg

Art.-Nr.	180303	180304
zu Kettenzug	HKZ-500 HKZ-1000	HKZ-2000
Tragkraft	1'000 kg	2'000 kg
Fahrprofil verstellbar	62 - 128 mm	62 - 110 mm
Kurvenradius	1 m	1 m
Trägerprofil INP	140 - 300 mm	100 - 175 mm
Ø Rollen/Rollenflansch	60 / 80 mm	84 / 100 mm
Gewicht	10,4 kg	16 kg
Dimension	215x225x230 mm	245x260x300 mm
Preis inkl.	229.-	269.-
Preis exkl. MWSt.	212.63	249.76



ARBEITS- UND INSPEKTIONSLEUCHTEN

Inspektionslampe HELD-240 mit Magnet zur Befestigung und gummiertem Gehäuse

Art.-Nr. 120501

240 LM

2200 MAH

Waterproof: IPX4

Aufladezeit: 3.5h

49.90 inkl.

46.13 + 0.20 exkl. MWSt/vRG



Erhältlich im
Display à 9 Stk.



Arbeitslampe MULTI-400 mit Magnet zur Befestigung und Aufhängehaken

Art.-Nr. 120502

400 LM

2600 MAH

Waterproof: IPX0

Aufladezeit: 4h

59.90 inkl.

55.42 + 0.20 exkl. MWSt/vRG



Erhältlich im
Display à 9 Stk.

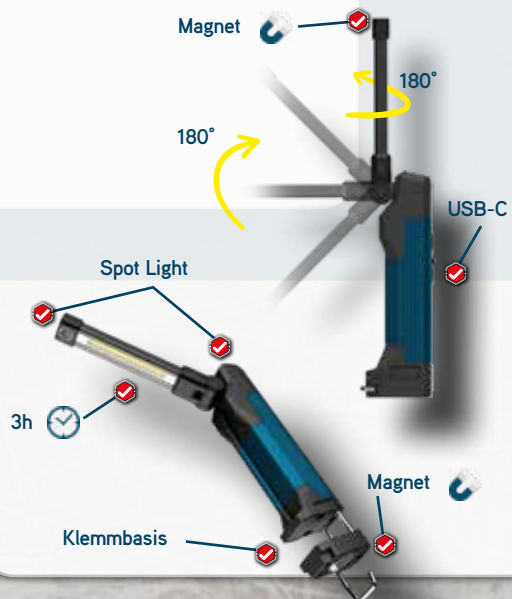

Arbeitsleuchte FLIP-550 mit Magnet zur Befestigung und Stativgewinde

Art.-Nr. 120503

-  550 LM
-  2000 MAH
-  Waterproof: IPX4
-  Aufladezeit: 3h

49.90 inkl.

46.13 + 0.20 exkl. MWSt/vRG



Erhältlich im
Display à 9 Stk.



Stab-Arbeitsleuchte PEN-120 mit Magnet zur Befestigung und 2-Fach Zoom

Art.-Nr. 120504

-  120 LM
-  500 MAH
-  Waterproof: IPX4
-  Aufladezeit: 1.5h

39.90 inkl.

36.85 + 0.20 exkl. MWSt/vRG



Erhältlich im
Display à 15 Stk.



ARBEITS- UND INSPEKTIONSLEUCHTEN

Stirnlampe HERAD 480-IR mit Magnet zur Befestigung. Bewegungsmelder Ein/Aus. Dimmbar.

Art.-Nr. 120505

 480 LM

 1400 MAH

 Waterproof: IP54

 Aufladezeit: 2.5h

39.90 inkl.

36.85 + 0.20 exkl. MWSt/vRG



Erhältlich im
Display à 9 Stk.

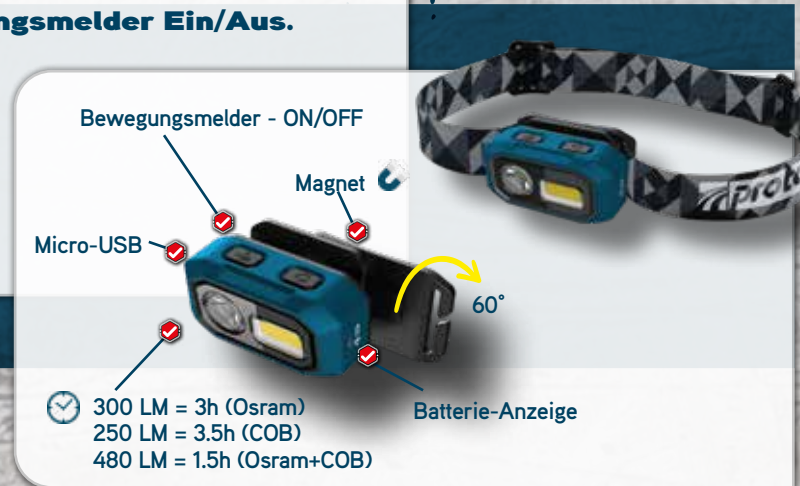

LED-Taschenlampe Flashlight mit Akku

Art.-Nr. 120744

Flashlight LED-Taschenlampe mit Gürtelclip inkl. USB-Ladekabel.

Lichtstärke oben: 1,65 lm
Lichtstärke seitlich: 3,18 lm

Akku-Spannung: 3.7 V
Akku Stromstärke: 800 mAh

Gewicht: 0,10 kg
Dimension: 180x25x18 mm

19.90 inkl.

18.27 + 0.20 exkl. MWSt/vRG



Erhältlich im
Display à 20 Stk.